

# MITNAHMESORTIMENT 2020

---

SCHWEIZ

*easy*



**Glatz**

Von der Sonne empfohlen

## Ausführung easy

Mit unserem Mitnahmesortiment in der Ausführung *easy* bieten wir für Budgetbewusste und Spontankäufer beste Funktionalität und Qualität in punkto Sonnenschutz – einzig Farb- und Stoffwahl sind dabei eingeschränkt. Sämtliche *easy* Ausführungen stehen bei unseren Vertriebspartnern im Mitnahmesortiment bereit, lassen sich in Nullkommanichts aufstellen und sind *easy* zu handhaben.

## Lichtechtheit

Nicht nur die Haut, auch der Schirmbezug muss sich gegen starke UV-Strahlen wappnen. Ist ein Sonnenschirm stets der Sonne ausgesetzt, bleicht der Stoff mit der Zeit aus. Wie stark und schnell, hängt von der Stoffqualität ab. GLATZ überzeugt mit der Ausführung *easy* in

der Stoffklasse 2. Selbst bei ständiger, direkter Sonneneinstrahlung ist eine Freilichtdauerbeständigkeit von 40 – 80 Tagen gegeben.

## UV-Schutz

Jeder Sonnenschirm schützt vor Sonne, aber nicht jeder vor ihren gefährlichen ultravioletten Strahlen (UV-Strahlen). Obwohl von ihnen nur ein Bruchteil der Sonnenstrahlung auf die Erde gelangt, sind UV-Strahlen aufgrund ihrer Intensivität schädlich für die Haut.

UV-Strahlen unterteilen sich nach dem deutschen Bundesamt für Strahlenschutz (BFS) in die Wellenlängenbereiche UV-A (315–400nm), UV-B (280–320nm) und UV-C (100–280nm). Während die UV-C-Strahlung von der Erdatmosphäre in den oberen Atmosphärenschichten komplett ausgefiltert wird, dringen UV-A- und UV-B-Strahlen bis zur Erdoberfläche durch. Hierbei wirkt vor allem die Energie der UV-B-Strahlen stark auf die Haut. Diese ruft nicht nur Hautverbrennungen wie Sonnenbrand hervor, sondern erhöht das Risiko von Hautalterung und Hautkrebs.

Sämtliche GLATZ-Schirmstoffbezüge sind mit dem Prüflabel «UVPROTECTION» versehen. Der auf dem Prüflabel angegebene Prozentwert leitet sich aus dem UPF-Wert ab und wird basierend auf den vom akkreditierten Schweizer Prüflabor SQTS ermittelten Daten mit folgender Formel berechnet:

$$\text{PROZENTWERT} = 100 - 100/\text{UPF (SQTS)}$$

Mit anderen Worten: Werden 99 Prozent der direkten UV-Strahlen durch den Stoff gefiltert, dringen nur 1 Prozent – also ein Hundertstel durch, die auf die Haut gelangen können. Mit dem UV-Schutz von GLATZ dauert es demzufolge 100 Mal länger bis die gleiche Strahlendosis auf die Haut gelangt als ohne UV-Schutz. Dieser Faktor Hundert ist als Sonnenschutzfaktor definiert.

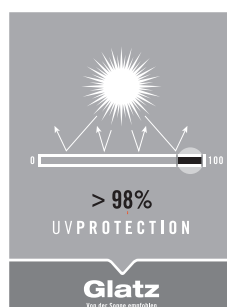

## Verwendungsort



**Hotel & Gastronomie:** Dieses Schirmmodell eignet sich besonders für den anspruchsvollen Alltag im Gastgewerbe und lässt sich in Farbe, Form und Grösse mit anderen Modellen kombinieren.



**Wiese:** Aufgrund seiner Funktionalität und Robustheit empfiehlt sich dieses Schirmmodell hervorragend auf kleinen wie grossen Rasenflächen.



**Terrasse:** Ob gross, klein, quadratisch oder rechteckig – dieses Modell passt sich den Gegebenheiten der Terrasse an und setzt den passenden Akzent im Aussenbereich.



**Balkon:** Mit diesem Modell liegt selbst der letzte Winkel des Balkons im Schatten und nimmt aufgrund seines Designs kaum Platz in Anspruch.

## Befestigungen



**Sockel:** Dieser Schirmtyp lässt sich in einem Sockel oder einem Standfuss mit Gewicht befestigen. Dabei ist der Standort, ohne Montageaufwand jederzeit veränderbar.



**Bodenhülle:** Soll das Schirmmodell an einem Platz fest fixiert werden, bietet sich eine Bodenhülle zum Einbetonieren an.



**Rasenspitz:** Mittels Rasenspitz, der im Boden versenkt wird, lässt sich dieses Modell binnen kürzester Zeit an einem neuen Standort im weichen Untergrund versetzen.



**Balkonbride:** Bei einem begrenzten Platzangebot kann dieses Schirmmodell mit einer Klammer am Balkongeländer befestigt werden.



**Mauerkonsole:** Mauern und Wände sind für uns kein Hindernis, da dank Mauerkonsole dieses Schirmmodell problemlos daran befestigt werden kann.



**Empfehlung:** Verwenden Sie das Original-Zubehör von GLATZ für eine optimale Befestigung und Standsicherheit. Nur dann sind die optimale Nutzung und die GLATZ Gewährleistung garantiert.

# PIAZZINO *easy*



**Gestell:** 8-teilig aus Hartholz, Mast durchgehend Ø 48 mm, mit einfachem Flaschenzug für leichtes Öffnen.

**Gestellmaterial:** Hartholz (rötlich lackiert)

**Gestellform:** rund oder quadratisch

**Schirmbezug:** erhältlich in der Stoffklasse 2, Farbe 150 (100% Polyester ca. 220 g/m<sup>2</sup>)

**Farben:** 150  
Eggshell

**Volant:** nur ohne erhältlich

**Schutzhülle:** im Lieferumfang inbegriffen

**Wichtig:** Das Holz kann Farbstoffe und holzeigene Öle absondern, die auf einem hellen Überzug Rückstände hinterlassen. Diese Tatsache kann nicht eliminiert werden und ist kein Reklamationsgrund. Holz ist ein Naturprodukt und sollte deshalb nicht längere Zeit dem Regen ausgesetzt sein!

**Befestigung:**



## Sortiment PIAZZINO *easy*

	Nenngröße ohne Volant cm	Anzahl Streben	Stoffklasse 2	Bestellnummer
			Farben 150 UVP MWST inkl.	
○	Ø 300	8-teilig	339.–	172 00 300 751
	Ø 350	8-teilig	419.–	172 00 350 751
□	300 × 300	8-teilig	449.–	172 00 301 751

## Zubehör

	Verkaufspreise	Bestellnummer
	UVP MWST inkl.	
<b>Befestigungsart Z (Standrohr Z zwingend notwendig)</b>		
Betonsockel Z, 40 kg, Ø 60 × 8.5 cm	79.–	350 01 109 529
Standrohr Z, Ø 48 / 55 mm, Stahl verzinkt	79.–	350 01 201 210
Betonsockel Z, 55 kg, Ø 60 × 11 cm	89.–	350 01 109 528
Standrohr Z, Ø 48 / 55 mm, Stahl verzinkt	79.–	350 01 201 210
<b>Schutzhülle aus beschichtetem, reissfestem Polyestergewebe</b>		
Schutzhülle mit Stab und Reissverschluss	89.–	350 01 609 978

Nenngrösse	Seitenabstand	Mast $\varnothing$	Grundfläche	Schliesshöhe	Durchgangshöhe	Gesamthöhe	Fundament	Mindestgewicht für Sockel	max. zul. Windg. offen
cm	cm	cm	m <sup>2</sup>	cm	cm	cm	cm	kg	km/h (Bft.)
A	AS	M	B	E	F	G	C		
$\varnothing$ 300	275	4.8	6.4	95	205	260	60 × 60	40	30 (5)
$\varnothing$ 350	325	4.8	8.7	80	205	270	60 × 60	55	30 (5)
300 × 300	-	4.8	9.0	50	205	275	60 × 60	55	30 (5)

Die angegebenen Masse sind gerechnete Mittelwerte und können am Produkt leicht abweichen ( $\pm 2\% \pm 5$  cm).

Die Höhenmasse basieren auf der Bodenhülse PX. Bei den Sockelvarianten weichen diese unerheblich ab. Ausgenommen Stahlsockel minus 7.5 cm.

Die maximal zulässigen Windgeschwindigkeiten gemäss Tabelle erfordern die fixe Verankerung im Boden.

Bei mehreren Schirmen ist ein Mindestabstand von 20 cm zwischen zwei Schirmen, sowie auch zu Wänden einzuhalten.

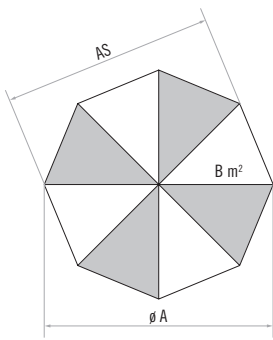

8-teilig

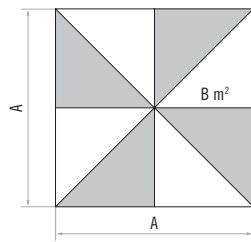

8-teilig

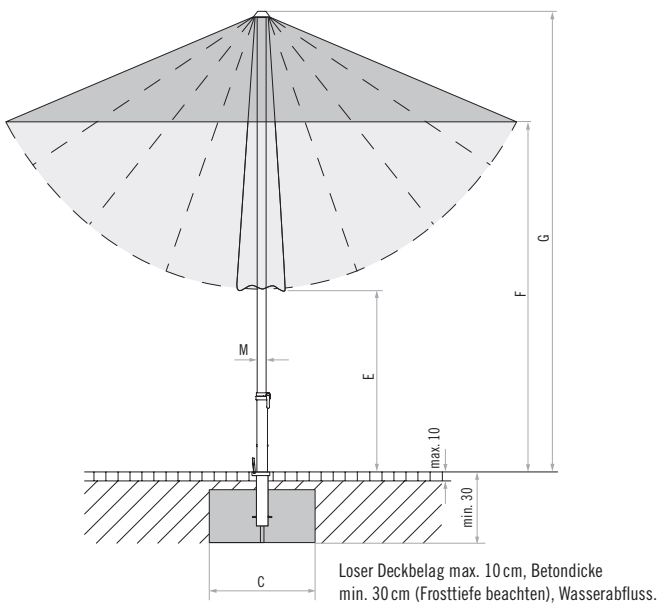

# ALU-SMART *easy*



**Gestell:** 6- oder 8-teilig aus Aluminium natureloxiert, mit profiliertem Mast und stufenloser Höhenverstellung, Oberstock 38.4 × 1.2 mm, Unterstock 35 × 1.5 mm, Schrägstellung durch Kippgelenk.

**Gestellmaterial:** natureloxiert

**Gestellform:** rund, rechteckig oder quadratisch

**Schirmbezug:** erhältlich in der Stoffklasse 2 (100 % Polyester ca. 220 g/m<sup>2</sup>)

**Farben:**

- 127  
Kiwi
- 146  
Bright yellow
- 150  
Eggshell
- 151  
Ash
- 162  
Chili

**Volant:** nur ohne erhältlich

**Schutzhülle:** optional

**Befestigung:**



ALU-SMART, Int. Patents reg. © Int. Design reg.

## Sortiment ALU-SMART *easy*

	Nenngröße ohne Volant cm	Anzahl Streben	Stoffklasse 2	Bestellnummer
			Farben: 127/146 150/151/162	
			UVP MWST inkl.	
	Ø 200	6-teilig	165.–	206 00 200 171
	Ø 220	8-teilig	185.–	206 00 220 171
	Ø 250	8-teilig	195.–	206 00 250 171
	Ø 300	8-teilig	245.–	206 00 300 171
	210 × 150	6-teilig	185.–	206 00 212 171
	250 × 200	6-teilig	215.–	206 00 252 171
	200 × 200	8-teilig	215.–	206 00 201 171
	240 × 240	8-teilig	245.–	206 00 241 171

## Zubehör

	Verkaufspreise	Bestellnummer
	UVP MWST inkl.	
<b>Befestigungsart Z (Standrohr Z zwingend notwendig)</b>		
Betonsockel Z, 40 kg, Ø 60 × 8.5 cm	79.–	350 01 109 529
Standrohr Z, Ø 35 / 38 – 39 mm, Stahl verzinkt	69.–	350 01 201 010
<sup>3</sup> Granitsockel Z, 40 kg, 45 × 45 × 8 cm, Naturstein, mit Rollen und ausziehbarem Handgriff	159.–	350 01 109 465
Standrohr Z, Ø 35 / 38 – 39 mm, Edelstahl 1.4301 / 304	125.–	350 01 201 100
<b>Diverse Befestigungsarten</b>		
Bride U für Tischblatt, Ø 31 – 40 mm, Edelstahl 1.4301 / 304, für waagrecht, flachen Handlauf, Vierkantprofil bis 120 mm	165.–	350 01 252 005
<b>Schutzhülle aus beschichtetem, reissfestem Polyestergewebe</b>		
Schutzhülle mit Stab und Reissverschluss	59.–	350 01 609 980
<b>Diverses</b>		
Osyriion 4 Akku-Licht für Stock Ø 30 – 50 mm, inkl. Ladegerät mit Eurostecker (Typ C), inkl. 1 Akku	99.–	350 01 557 910
Reserve-Akku, 3.6 V, 2500 mAh (zu Osyriion 4 & 6)	49.–	350 01 557 920

<sup>3</sup> nur für glatte, fugenlose Oberflächenbeläge geeignet

Nenngrösse	Seitenabstand	Mast $\varnothing$	Grundfläche	Schliesshöhe	Durchgangshöhe	Gesamthöhe	Durchgangshöhe Schirmteil geneigt	Gesamthöhe Schirmteil geneigt	Fundament	Mindestgewicht für Sockel	max. zul. Windg. offen
cm	cm	cm	m <sup>2</sup>	cm	cm	cm	cm	cm	cm	kg	km/h (Bft.)
A	AS	M	B	E	F	G	K	L	C		
$\varnothing$ 200	175	3.5	2.6	70...130	150...210	180...240	95...155	200...260	40 × 40	30	75 (9)
$\varnothing$ 220	205	3.5	3.4	65...125	150...210	180...240	90...150	205...265	40 × 40	30	65 (8)
$\varnothing$ 250	230	3.5	4.4	50...110	150...210	185...245	80...140	217...275	50 × 50	40	50 (7)
$\varnothing$ 300	275	3.5	6.4	50...90	170...210	210...250	85...125	245...285	60 × 60	40	35 (5)
210 × 150	-	3.5	3.2	50...110	150...210	185...245	110...170	190...250	40 × 40	30	55 (7)
250 × 200	-	3.5	5.0	40...80	170...210	210...250	110...150	220...260	50 × 50	40	40 (6)
200 × 200	-	3.5	4.0	35...95	150...210	185...245	95...155	200...260	40 × 40	40	50 (7)
240 × 240	-	3.5	5.8	30...70	170...210	210...250	100...140	230...270	50 × 50	40	40 (6)

Die angegebenen Masse sind gerechnete Mittelwerte und können am Produkt leicht abweichen ( $\pm 2\% \pm 5$  cm).

Die Höhenmasse basieren auf der Bodenhülse BT. Bei den Sockelvarianten weichen diese unerheblich ab. Ausgenommen Stahlsockel minus 5 cm.

Die maximal zulässigen Windgeschwindigkeiten gemäss Tabelle gelten für horizontal gestelltes Schirmteil und erfordern die fixe Verankerung im Boden.

Bei mehreren Schirmen ist ein Mindestabstand von 20 cm zwischen zwei Schirmen, sowie auch zu Wänden einzuhalten.

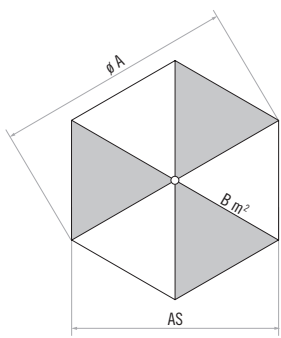

6-teilig

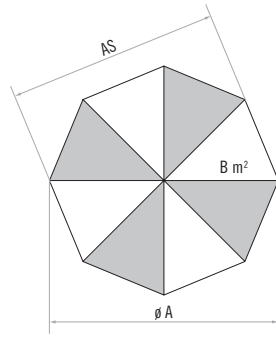

8-teilig

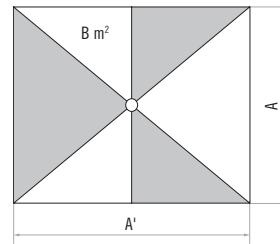

6-teilig

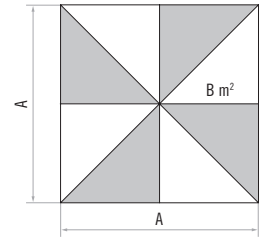

8-teilig

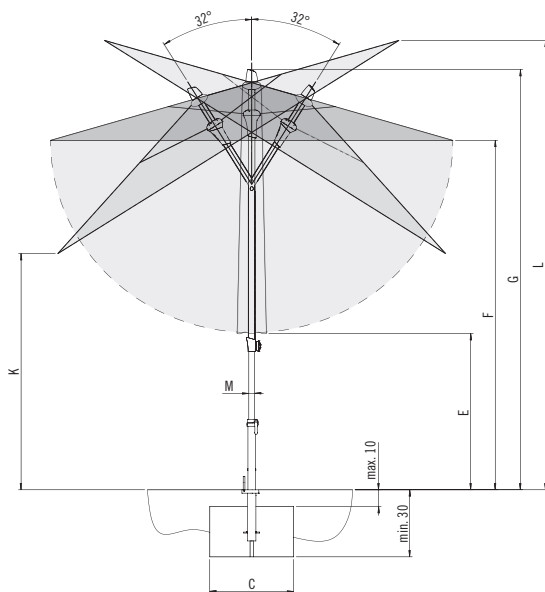

Loser Deckbelag max. 10 cm,  
Betondicke min. 30 cm (Frosttiefe beachten), Wasserabfluss.

# ALU-TWIST *easy*



**Gestell:** 6- oder 8-teilig aus Aluminium natureloxiert mit profiliertem Mast, Oberstock 38,4 × 1,2 mm, Unterstock 39 × 1,5 mm, mit Kurbelantrieb für komfortables Öffnen und Drehmechanismus «twist» für stufenlose Schrägstellung.

**Gestellmaterial:** natureloxiert

**Gestellform:** rund, rechteckig oder quadratisch

**Schirmbezug:** erhältlich in der Stoffklasse 2 (100 % Polyester ca. 220 g/m<sup>2</sup>)

**Farben:**

- 127 Kiwi
- 146 Bright yellow
- 150 Eggshell
- 151 Ash
- 162 Chili

**Volant:** nur ohne erhältlich

**Schutzhülle:** optional

**Befestigung:**

ALU-TWIST, © Int. Design reg.



## Sortiment ALU-TWIST *easy*

	Nenngröße ohne Volant cm	Anzahl Streben	Stoffklasse 2	Bestellnummer
			Farben: 127/146 150/151/162	
			UVP MWST inkl.	Gestell natureloxiert
	Ø 270	8-teilig	269.–	204 00 270 171
	Ø 300	8-teilig	299.–	204 00 300 171
	Ø 330	8-teilig	329.–	204 00 330 171
	210 × 150	6-teilig	269.–	204 00 213 171
	250 × 200	6-teilig	299.–	204 00 253 171
	240 × 240	8-teilig	329.–	204 00 241 171

## Zubehör

	Verkaufspreise	Bestellnummer
	UVP MWST inkl.	
<b>Befestigungsart Z (Standrohr Z zwingend notwendig)</b>		
Betonsockel Z, 40 kg, Ø 60 × 8,5 cm	79.–	350 01 109 529
Standrohr Z, Ø 35 / 38 – 39 mm, Stahl verzinkt	69.–	350 01 201 010
Betonsockel Z, 55 kg, Ø 60 × 11 cm	89.–	350 01 109 528
Standrohr Z, Ø 35 / 38 – 39 mm, Stahl verzinkt	69.–	350 01 201 010
<sup>3</sup> Granitsockel Z, 40 kg, 45 × 45 × 8 cm, Naturstein, mit Rollen und ausziehbarem Handgriff	159.–	350 01 109 465
<sup>3</sup> Granitsockel Z, 55 kg, 55 × 55 × 9 cm, Naturstein, mit Rollen und ausziehbarem Handgriff	189.–	350 01 109 445
Standrohr Z, Ø 35 / 38 – 39 mm, Edelstahl 1.4301 / 304	125.–	350 01 201 100
<b>Diverse Befestigungsarten</b>		
Bride U für Tischblatt, Ø 31 – 40 mm, Edelstahl 1.4301 / 304, für waagrechten, flachen Handlauf, Vierkantprofil bis 120 mm	165.–	350 01 252 005
<b>Schutzhülle aus beschichtetem, reissfestem Polyestergewebe</b>		
Schutzhülle mit Stab und Reissverschluss	59.–	350 01 609 980
<b>Diverses</b>		
Osyrion 4 Akku-Licht für Stock Ø 30 – 50 mm inkl. Ladegerät mit Eurostecker (Typ C), inkl. 1 Akku	99.–	350 01 557 910
Reserve-Akku, 3,6 V, 2500 mAh (zu Osyrion 4 & 6)	49.–	350 01 557 920

<sup>3</sup> nur für glatte, fugenlose Oberflächenbeläge geeignet



Nenngrösse	Seitenabstand	Mast $\varnothing$	Grundfläche	Schliesshöhe	Durchgangshöhe	Gesamthöhe	Fundament	Mindestgewicht für Sockel	max. zul. Windg. offen
cm	cm	cm	m <sup>2</sup>	cm	cm	cm	cm	kg	km/h (Bft.)
A	AS	M	B	E	F	G	C		
Ø 270	250	3.9	5.2	110	205	260	50 × 50	40	30 (5)
Ø 300	275	3.9	6.4	105	205	265	60 × 60	40	25 (4)
Ø 330	305	3.9	7.7	95	205	275	60 × 60	55	25 (4)
210 × 150	-	3.9	3.2	105	205	245	50 × 50	40	30 (5)
250 × 200	-	3.9	5.0	85	205	260	50 × 50	40	25 (4)
240 × 240	-	3.9	5.8	75	205	255	50 × 50	40	25 (4)

Die angegebenen Masse sind gerechnete Mittelwerte und können am Produkt leicht abweichen ( $\pm 2\% \pm 5\text{ cm}$ ).

Traditionsgemäss berechnet sich das Nennmass als doppelte Strebenlänge. Deshalb kann das Nennmass ausserhalb der angegebenen Toleranz liegen.

Die Höhenmasse basieren auf der Bodenhülse BT. Bei den Sockelvarianten weichen diese unerheblich ab. Ausgenommen Stahlsockel minus 5 cm.

Die maximal zulässigen Windgeschwindigkeiten gemäss Tabelle gelten für horizontal gestelltes Schirmteil und erfordern die fixe Verankerung im Boden.

Bei mehreren Schirmen ist ein Mindestabstand von 20 cm zwischen zwei Schirmen, sowie auch zu Wänden einzuhalten.

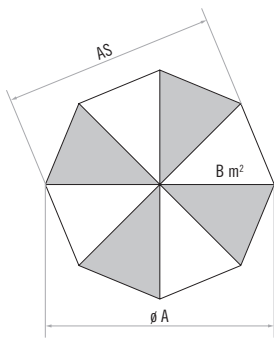

8-teilig

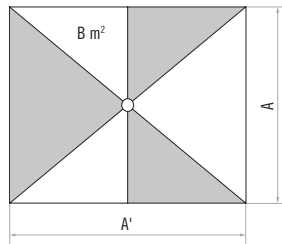

6-teilig

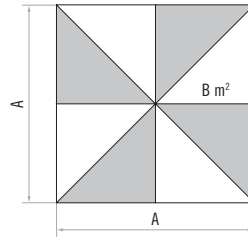

8-teilig

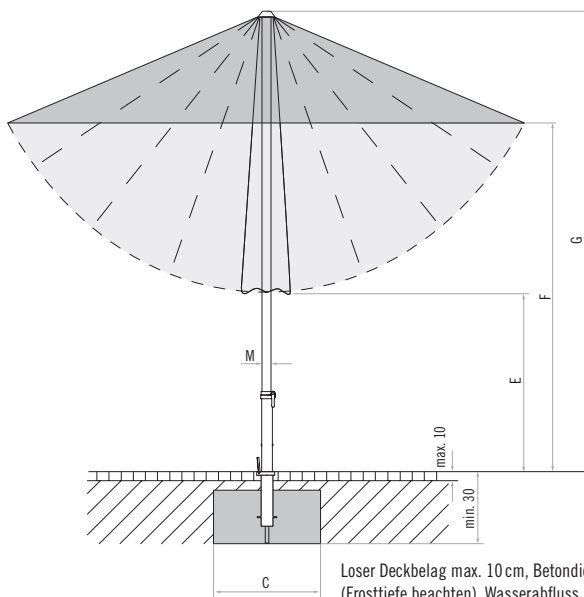

Looser Deckbelag max. 10 cm, Betondicke min. 30 cm (Frosttiefe beachten), Wasserabfluss.



**Gestell:** 8-teilig aus Aluminium natureloxiert, 100% rostfrei, Schrauben und Nieten aus Edelstahl, mit zweiteiligem profiliertem Mast 38.4 x 2 mm, gegenläufiges Öffnungsprinzip für leichtes Öffnen.

**Gestellmaterial:** natureloxiert

**Gestellform:** rund oder quadratisch

**Schirmbezug:** erhältlich in der Stoffklasse 2 (100 % Polyester ca. 220 g/m<sup>2</sup>)

**Farben:** 150

Eggshell

**Volant:** nur ohne erhältlich

**Schutzhülle:** optional

**Befestigung:**



FORTINO®, ©Int. Design reg.



## Sortiment FORTINO® *easy*

	Nenngröße ohne Volant cm	Anzahl Streben	Stoffklasse 2	Bestellnummer Gestell natureloxiert
			Farben 150 UVP MWST inkl.	
○	Ø 250	8-teilig	329.–	310 00 250 171
	Ø 300	8-teilig	369.–	310 00 300 171
□	200 x 200	8-teilig	329.–	310 00 201 171
	240 x 240	8-teilig	389.–	310 00 241 171

## Zubehör

	Verkaufspreise	Bestellnummer
	UVP MWST inkl.	
<b>Befestigungsart Z (Standrohr Z zwingend notwendig)</b>		
Betonsockel Z, 55 kg, Ø 60 x 11 cm	89.–	350 01 109 528
Standrohr Z, Ø 35 / 38 – 39 mm, Stahl verzinkt	69.–	350 01 201 010
Betonsockel Z, 70 kg, Ø 75 x 9 cm	139.–	350 01 109 527
Standrohr Z, Ø 35 / 38 – 39 mm, Stahl verzinkt	69.–	350 01 201 010
<sup>3</sup> Granitsockel Z, 55 kg, 55 x 55 x 9 cm, Naturstein, mit Rollen und ausziehbarem Handgriff	189.–	350 01 109 445
Standrohr Z, Ø 35 / 38 – 39 mm, Edelstahl 1.4301 / 304	125.–	350 01 201 100
<b>Schutzhülle aus beschichtetem, reissfestem Polyestergewebe</b>		
Schutzhülle mit Stab und Reissverschluss	59.–	350 01 609 980

<sup>3</sup> nur für glatte, fugenlose Oberflächenbeläge geeignet

Nenngrösse	Seitenabstand	Mast $\varnothing$	Grundfläche	Schliesshöhe	Durchgangshöhe	Gesamthöhe	Höhe offen	Fundament	Mindestgewicht für Sockel	max. zul. Windg. offen
cm	cm	cm	m <sup>2</sup>	cm	cm	cm	cm	cm	kg	km/h (Bft.)
A	AS	M	B	E	F	G	H	C		
$\varnothing$ 250	230	3.8	4.4	155	205	290	260	60 × 60	55	80 (9)
$\varnothing$ 300	275	3.8	6.4	140	205	305	265	70 × 70	70	60 (7)
200 × 200	-	3.8	4.0	130	205	280	245	60 × 60	55	70 (8)
240 × 240	-	3.8	5.8	115	205	295	250	70 × 70	70	60 (7)

Die angegebenen Masse sind gerechnete Mittelwerte und können am Produkt leicht abweichen ( $\pm 2\% \pm 5$  cm).

Die Höhenmasse basieren auf der Bodenhülse BT. Bei den Sockelvarianten weichen diese unerheblich ab. Ausgenommen Stahlsockel minus 5 cm.

Die maximal zulässigen Windgeschwindigkeiten gemäss Tabelle erfordern die fixe Verankerung im Boden.

Bei mehreren Schirmen ist ein Mindestabstand von 20 cm zwischen zwei Schirmen, sowie auch zu Wänden einzuhalten.

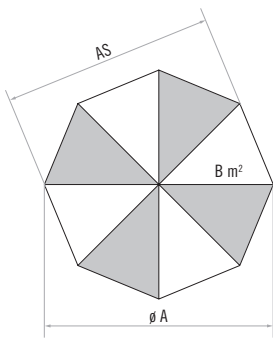

8-teilig

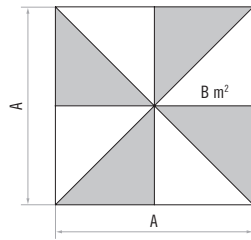

8-teilig

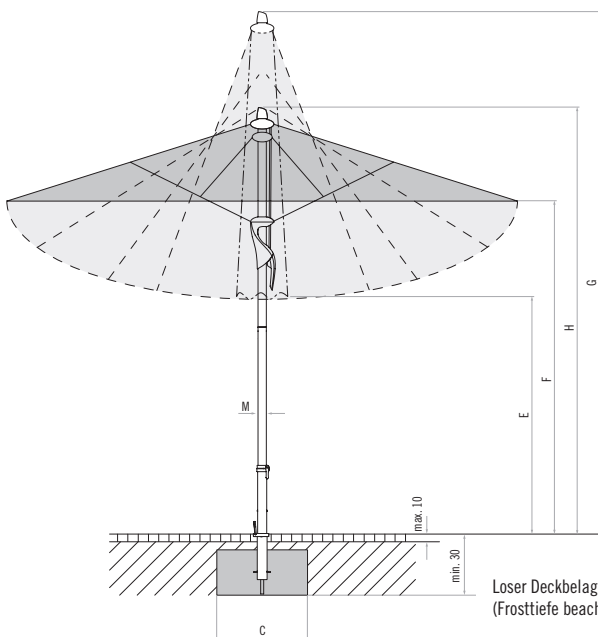

Looser Deckbelag max. 10 cm, Betondicke min. 30 cm  
(Frosttiefe beachten), Wasserabfluss.



**Gestell:** 8-teilig aus Aluminium natureloxiert, 100% rostfrei, Schrauben und Nieten aus Edelstahl, mit zweiteiligem profiliertem Mast 55 × 2.5 mm, gegenläufiges Öffnungsprinzip für leichtes Öffnen.

**Gestellmaterial:** natureloxiert

**Gestellform:** rund, rechteckig oder quadratisch

**Schirmbezug:** erhältlich in der Stoffklasse 2 (100 % Polyester ca. 220 g/m<sup>2</sup>)

**Farben:** 150

Eggshell

**Volant:** nur ohne erhältlich

**Schutzhülle:** optional

**Befestigung:**



FORTERO®, © Int. Design reg.

## Sortiment FORTERO® *easy*

	Nenngrösse ohne Volant cm	Anzahl Streben	Stoffklasse 2	Bestellnummer
			Farben 150 UVP MWST inkl.	
○	Ø 350	8-teilig	615.–	320 00 350 171
	Ø 400	8-teilig	795.–	320 00 400 171
□	300 × 200	8-teilig	615.–	320 00 302 171
	350 × 250	8-teilig	815.–	320 00 352 171
□	250 × 250	8-teilig	615.–	320 00 251 171
	300 × 300	8-teilig	715.–	320 00 301 171
	350 × 350	8-teilig	825.–	320 00 351 171

## Zubehör

	Verkaufspreise	Bestellnummer
	UVP MWST inkl.	
<b>Befestigungsart Z (Standrohr Z zwingend notwendig)</b>		
Betonsockel Z, 70 kg, Ø 75 × 9 cm	139.–	350 01 109 527
Standrohr Z, Ø 48 / 55 mm, Stahl verzinkt	79.–	350 01 201 210
Betonsockel Z, 90 kg, Ø 75 × 11 cm	169.–	350 01 109 523
Standrohr Z, Ø 48 / 55 mm, Stahl verzinkt	79.–	350 01 201 210
Granitsockel Z, 90 kg, 64 × 64 × 9 cm, Naturstein	299.–	350 01 109 515
Standrohr Z, Ø 48 / 55 mm, Edelstahl 1.4301 / 304	145.–	350 01 201 300
<b>Befestigungsart M4 (Standrohr M4 zwingend notwendig)</b>		
Sockel M4, 120 kg, (für 8 Platten 40 × 40 × 4 cm), 91 × 91 × 11.5 – 15.5 cm, Stahl verzinkt (justier- und nivellierbar) (Preis ohne Betonelemente)	295.–	350 01 108 235
Standrohr M4, Ø 48 / 55 mm, Stahl verzinkt	79.–	350 01 200 035
Platten-Set, 8 Stück, 40 × 40 × 4 cm, (ca. 110 kg), Beton	149.–	350 01 226 908
Abdeckung zu Sockel M4, 88 × 88 × 5 cm, Alu gebürstet (Imitat)	195.–	350 01 100 400
Rollen-Set zu Sockel M4 (bis max. 240 kg), Ø 5 cm, H = 5.5 cm, Stahl verzinkt	95.–	350 01 100 500
<b>Schutzhülle aus beschichtetem, reissfestem Polyestergewebe</b>		
Schutzhülle mit Stab und Reissverschluss	99.–	350 01 609 981
<b>Diverses</b>		
Bistrotisch (silbergrau)	199.–	350 01 900 100

Nenngrösse	Seitenabstand	Mast $\varnothing$	Grundfläche	Schliesshöhe	Durchgangshöhe	Gesamthöhe	Höhe offen	Fundament	Mindestgewicht für Sockel	max. zul. Windg. offen
cm	cm	cm	m <sup>2</sup>	cm	cm	cm	cm	cm	kg	km/h (Bft.)
A	AS	M	B	E	F	G	H	C		
Ø 350	325	5.5	8.7	125	205	310	260	70 × 70	90	55 (7)
Ø 400	370	5.5	11.3	120	205	330	270	80 × 80	120	50 (7)
300 × 200	-	5.5	6.0	120	205	310	260	70 × 70	70	60 (7)
350 × 250	-	5.5	8.8	110	205	335	270	70 × 70	90	55 (7)
250 × 250	-	5.5	6.3	110	205	295	255	70 × 70	70	70 (8)
300 × 300	-	5.5	9.0	95	205	315	260	70 × 70	90	60 (7)
350 × 350	-	5.5	12.3	85	205	345	270	80 × 80	120	50 (7)

Die angegebenen Masse sind gerechnete Mittelwerte und können am Produkt leicht abweichen ( $\pm 2\% \pm 5$  cm).

Die Höhenmasse basieren auf der Bodenhülse M4. Bei den Sockelvarianten weichen diese um plus 11.5 – 15.5 cm ab.

Die maximal zulässigen Windgeschwindigkeiten gemäss Tabelle erfordern die fixe Verankerung im Boden.

Bei mehreren Schirmen ist ein Mindestabstand von 20 cm zwischen zwei Schirmen, sowie auch zu Wänden einzuhalten.

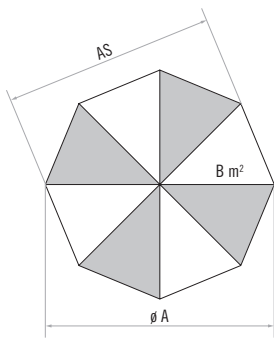

8-teilig

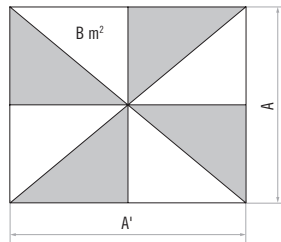

8-teilig

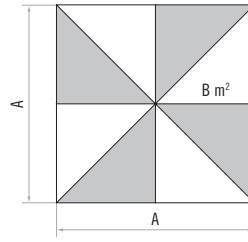

8-teilig

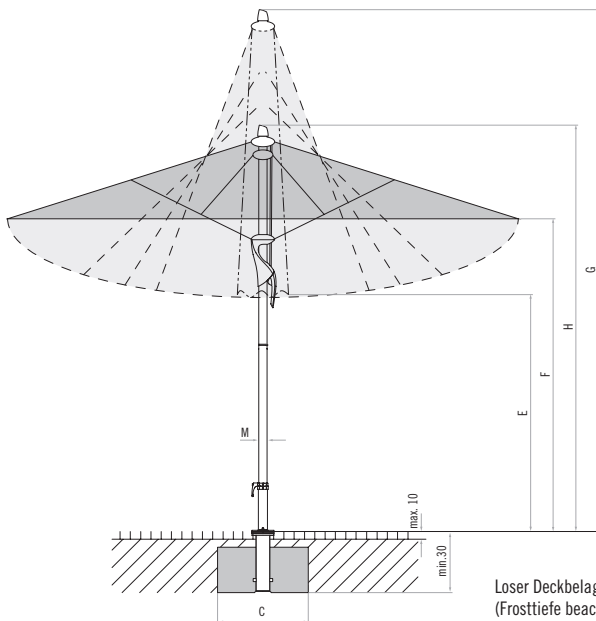

Losser Deckbelag max. 10 cm, Betondicke min. 30 cm  
(Frosttiefe beachten), Wasserabfluss.

# FORTANO® *easy*



**Gestell:** 8-teilig aus Aluminium mit Kurbelantrieb. Zum Patent angemeldeter Öffnungsmechanismus, für besonders hohe Schliesshöhen. Das Mastprofil ist oval 66 × 95 × 3 mm. Mit Handkurbel.

**Gestellmaterial:** graphitgrau pulverbeschichtet (RAL 5803 E 90070 A10)

**Gestellform:** rechteckig oder quadratisch

**Schirmbezug:** erhältlich in der Stoffklasse 2 (100 % Polyester ca. 220 g/m<sup>2</sup>)

**Farben:** 150  
Eggshell

**Volant:** nur ohne erhältlich

**Schutzhülle:** im Lieferumfang begriffen

**Befestigung:**

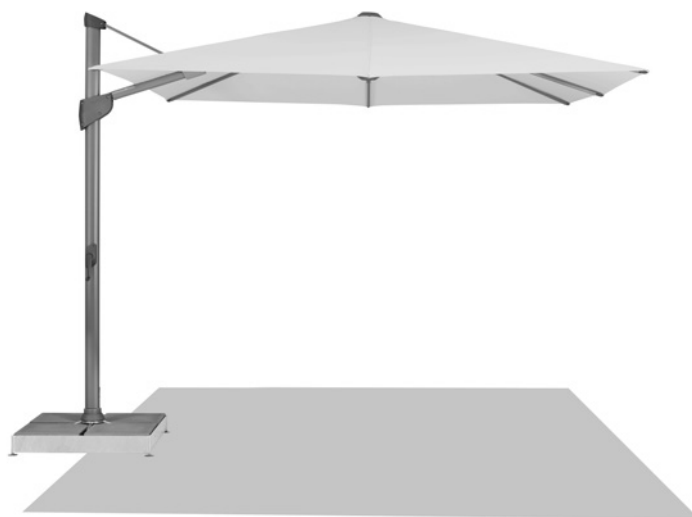

FORTANO®, Int. Patents pend.

## Sortiment FORTANO® *easy*

	Nenngrösse ohne Volant	Anzahl Streben	Stoffklasse 2 Farben 150	Bestellnummer Gestell graphitgrau
	cm		UVP MWST inkl.	
	300 × 300	8-teilig	1 145.–	094 00 310 321
	400 × 300	8-teilig	1 345.–	094 00 402 321

Nenngrösse	Seitenabstand	Mast Ø	Grundfläche	Kurbelhöhe	Schliesshöhe	Durchgangshöhe	Gesamthöhe	Masthöhe	Auskragung hinten	Länge Tragarm	Fundament	Mindestgewicht für Sockel	max. zul. Windg. offen
cm	cm	cm	m <sup>2</sup>	cm	cm	cm	cm	cm	cm	cm	cm	kg	km/h (Bft.)
A	AS	M <sup>1</sup>	B	D	E	F	G	M <sup>2</sup>	N	Z	C		
300 × 300	-	6.6 × 9.5	9	106	105	215	320	265	12	175	60 × 60	120	60 (7)
400 × 300	-	6.6 × 9.5	12	106	65	215	320	265	12	175	60 × 60	150	50 (6)

Die angegebenen Masse sind gerechnete Mittelwerte und können am Produkt leicht abweichen (± 2 % ± 5 cm).

Die Höhenmasse basieren auf der Bodenhülse M4. Beim Sockel M4, 120 kg weichen diese um plus 11.5 cm und beim Sockel M4, 180 kg um plus 15.5 cm ab.

Die maximal zulässigen Windgeschwindigkeiten gemäss Tabelle gelten für horizontal gestelltes Schirmteil und erfordern die fixe Verankerung im Boden.

Bei mehreren Schirmen ist ein Mindestabstand von 20 cm zwischen zwei Schirmen, sowie auch zu Wänden einzuhalten.

# Zubehör FORTANO®

	Verkaufspreis UVP MWST inkl.	Bestellnummer
<b><sup>3</sup> Rollensockel M4 (Gewichte-Set zwingend notwendig)</b>		
Rollensockelrahmen M4, 150 kg, 80 × 80 × 14, Stahl verzinkt	925.–	350 01 103 000
Gewichte-Set Decor-Betonguss, 4 Stück 25101104500 (ca. 125 kg) zu 350 01 103 000	295.–	350 01 103 100
<b>Befestigungsart M4 (Standfuss oder Drehfuss M4 zwingend notwendig)</b>		
Sockel M4, 120 kg, (für 8 Platten 40 × 40 × 4 cm), 91 × 91 × 11.5–15.5 cm, Stahl verzinkt (justier- und nivellierbar) (Preis ohne Betonelemente)	295.–	350 01 108 235
Sockel M4, 180 kg, (für 12 Platten 40 × 40 × 4 cm), 91 × 91 × 15.5–19.5 cm, Stahl verzinkt (justier- und nivellierbar) (Preis ohne Betonelemente)	345.–	350 01 108 335
Abdeckung zu Sockel M4, 88 × 88 × 5 cm, Alu gebürstet (Imitat)	195.–	350 01 100 400
Rollen-Set zu Sockel M4 (bis max. 240 kg), Ø 5 cm, H= 5.5 cm, Stahl verzinkt	95.–	350 01 100 500
<sup>3</sup> Granitsockel M4, 120 kg, 90 × 90 × 17 cm, Naturstein mit Rollen	695.–	350 01 109 475
Bodenhülse M4, Stahl verzinkt	149.–	350 01 226 510
Montageplatte M4 / M8, 30 × 30 × 1.5 cm, Stahl verzinkt	225.–	350 01 226 921
Montageplatte M4 spezial, für Aufbauhöhe 50–149 mm, Stahl verzinkt	795.–	350 01 226 932
Montageplatte M4 spezial, für Aufbauhöhe 150–350 mm, Stahl verzinkt	795.–	350 01 226 930
Montageplatte M4 für Isolationsböden, Aufbauhöhe nach Mass, Edelstahl 1.4301 / 304	Preis auf Anfrage	350 01 229 730
Mauerkonsole M4, Ausladung von 480 mm, Stahl verzinkt	355.–	350 01 229 405
Mauerkonsole M4, Ausladung von 100 mm, Stahl verzinkt	355.–	350 01 229 410
Standfuss M4 zu FORTANO	95.–	350 01 220 940
Drehfuss M4 zu FORTANO	149.–	350 01 220 950
<b>Platten zu Sockel M4</b>		
Platten-Set, 8 Stück, 40 × 40 × 4 cm, (ca. 110 kg), Beton	149.–	350 01 226 908
Platten-Set, 8 Stück, 40 × 40 × 4 cm, (ca. 115 kg), 4 Stück Beton, 4 Stück mit Granitoptik	235.–	350 01 226 909
Platten-Set, 12 Stück, 40 × 40 × 4 cm, (ca. 165 kg), Beton	235.–	350 01 226 907
Platten-Set, 12 Stück, 40 × 40 × 4 cm, (ca. 170 kg), 8 Stück Beton, 4 Stück mit Granitoptik	315.–	350 01 226 906
<b>Schutzhülle aus beschichtetem, reissfestem Polyestergewebe</b>		
Schutzhülle mit Stab und Reissverschluss zu 300 × 300	99.–	350 01 221 492
Schutzhülle mit Stab und Reissverschluss zu 400 × 300	99.–	350 01 221 502
<b>Diverses</b>		
Osyron 6 Akku-Licht für Stock Ø 30–50 mm, inkl. Ladegerät mit Eurostecker (Typ C), inkl. 1 Akku	149.–	350 01 557 950
Osyron 4 Akku-Licht für Stock Ø 30–50 mm, inkl. Ladegerät mit Eurostecker (Typ C), inkl. 1 Akku	99.–	350 01 557 910
Reserve-Akku, 3.6 V, 2500 mAh (zu Osyron 4 & 6)	49.–	350 01 557 920

<sup>3</sup> nur für glatte, fugenlose Oberflächenbeläge geeignet

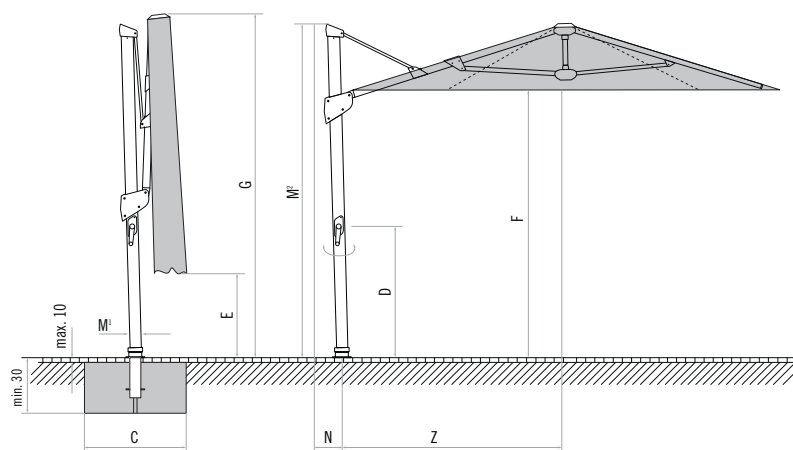

Loser Deckbelag max. 10 cm,  
Betondicke min. 30 cm (Frosttiefe beachten),  
Wasserabfluss.

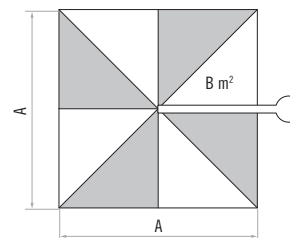

8-teilig

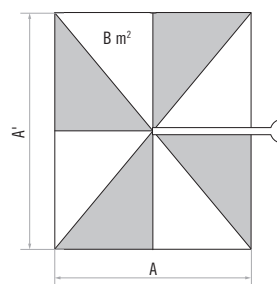

8-teilig

# FORTELLO® / LED *easy*



**Gestell:** 8-teilig aus Aluminium natureloxiert, 100% rostfrei, Schrauben und Nieten aus Edelstahl, mit zweiteiligem profiliertem Mast 67 × 3 mm, gegenläufiges Öffnungsprinzip für leichtes Öffnen.

**Gestellmaterial:** natureloxiert

**Gestellform:** rund, rechteckig oder quadratisch

**Schirmbezug:** erhältlich in der Stoffklasse 2 (100 % Polyester ca. 220 g/m<sup>2</sup>)

**Farben:** **150**

Eggshell

**Volant:** nur ohne erhältlich

**Schutzhülle:** optional

**Integrierte LED Beleuchtung:** 2 Helligkeitsstufen ca. 90/160 lx, Farbtemperatur ca. 3'000 K (warmweiss), 230VAC, 50Hz, 55W inkl. Anschluss-Stecker IP68  
**LED ist in den Streben integriert. Ein Nachrüsten ist nicht möglich.**

**Befestigung:**



FORTELLO®, © Int. Design reg.



## Sortiment FORTELLO® / LED *easy*

Nenngrösse ohne Volant	Anzahl Streben	ohne LED		Bestellnummer Gestell natureloxiert ohne LED	mit LED		Bestellnummer Gestell natureloxiert mit LED
		Stoffklasse 2 Farben 150	UVP MWST inkl.		Stoffklasse 2 Farben 150	UVP MWST inkl.	
Ø 450	8-teilig		1 225.–	325 00 450 171		1 645.–	327 00 450 171
350 × 250	8-teilig		1 025.–	325 00 352 171		1 445.–	327 00 352 171
400 × 300	8-teilig		1 125.–	325 00 402 171		1 545.–	327 00 402 171
300 × 300	8-teilig		975.–	325 00 301 171		1 395.–	327 00 301 171
350 × 350	8-teilig		1 075.–	325 00 351 171		1 495.–	327 00 351 171
400 × 400	8-teilig		1 275.–	325 00 401 171		1 695.–	327 00 401 171

## Zubehör

	Verkaufspreise	Bestellnummer
	UVP MWST inkl.	
<b>Befestigungsart M4 (Standrohr M4 zwingend notwendig)</b>		
Sockel M4, 120 kg, (für 8 Platten 40 × 40 × 4 cm), 91 × 91 × 11.5 – 15.5 cm, Stahl verzinkt (justier- und nivellierbar) (Preis ohne Betonelemente)	295.–	350 01 108 235
Sockel M4, 180 kg, (für 12 Platten 40 × 40 × 4 cm), 91 × 91 × 15.5 – 19.5 cm, Stahl verzinkt (justier- und nivellierbar) (Preis ohne Betonelemente)	345.–	350 01 108 335
Abdeckung zu Sockel M4, 88 × 88 × 5 cm, Alu gebürstet (Imitat)	195.–	350 01 100 400
Rollen-Set zu Sockel M4 (bis max. 240 kg), Ø 5 cm, H= 5.5 cm, Stahl verzinkt	95.–	350 01 100 500
Bodenhülse M4, Stahl verzinkt	149.–	350 01 226 510
Standrohr M4, P+, Stahl verzinkt	89.–	350 01 200 235
<b>Platten zu Sockel M4</b>		
Platten-Set, 8 Stück, 40 × 40 × 4 cm, (ca. 110 kg), Beton	149.–	350 01 226 908
Platten-Set, 12 Stück, 40 × 40 × 4 cm, (ca. 165 kg), Beton	235.–	350 01 226 907
<b>Schutzhülle aus beschichtetem, reissfestem Polyestergewebe</b>		
Schutzhülle mit Stab und Reissverschluss, 315 × 60 cm	149.–	350 01 609 701
<b>Diverses</b>		
Osyron 8 Akku-Licht für Stock Ø 48 – 68 mm inkl. Ladegerät mit Eurostecker (Typ C), inkl. 1 Akku (nicht erhältlich für FORTELLO® LED <i>easy</i> )	199.–	350 01 557 960
Reserve-Akku, 3.7 V, 4800 mAh (zu Osyron 8) (nicht erhältlich für FORTELLO® LED <i>easy</i> )	69.–	350 01 557 970



Nenngrösse	Seitenabstand	Mast $\varnothing$	Grundfläche	Schliesshöhe	Durchgangshöhe	Gesamthöhe	Höhe offen	Fundament	Mindestgewicht für Sockel	max. zul. Windg. offen
cm	cm	cm	m <sup>2</sup>	cm	cm	cm	cm	cm	kg	km/h (Bft.)
A	AS	M	B	E	F	G	H	C		
$\varnothing$ 450	415	6.7	14.3	130	215	365	290	80 × 80	120	80 (9)
350 × 250	-	6.7	8.8	125	215	350	280	80 × 80	120	100 (10)
400 × 300	-	6.7	12	130	215	375	290	80 × 80	120	85 (9)
300 × 300	-	6.7	9	125	215	345	270	80 × 80	120	100 (10)
350 × 350	-	6.7	12.3	110	215	365	280	80 × 80	120	85 (9)
400 × 400	-	6.7	16.0	95	215	385	290	100 × 100	180	75 (9)

Die angegebenen Masse sind gerechnete Mittelwerte und können am Produkt leicht abweichen ( $\pm 2\% \pm 5$  cm).

Die Höhenmasse basieren auf der Bodenhülse M4. Beim Sockel M4, 120 kg weichen diese um plus 11.5 cm und beim Sockel M4, 180 kg um plus 15.5 cm ab.

Die maximal zulässigen Windgeschwindigkeiten gemäss Tabelle erfordern die fixe Verankerung im Boden.

Bei mehreren Schirmen ist ein Mindestabstand von 20 cm zwischen zwei Schirmen, sowie auch zu Wänden einzuhalten.

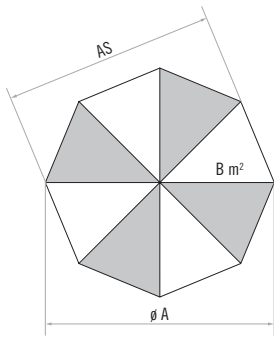

8-teilig

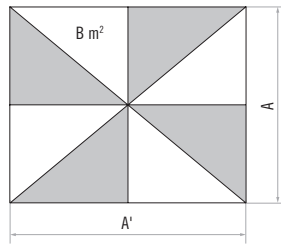

8-teilig

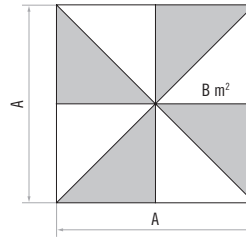

8-teilig

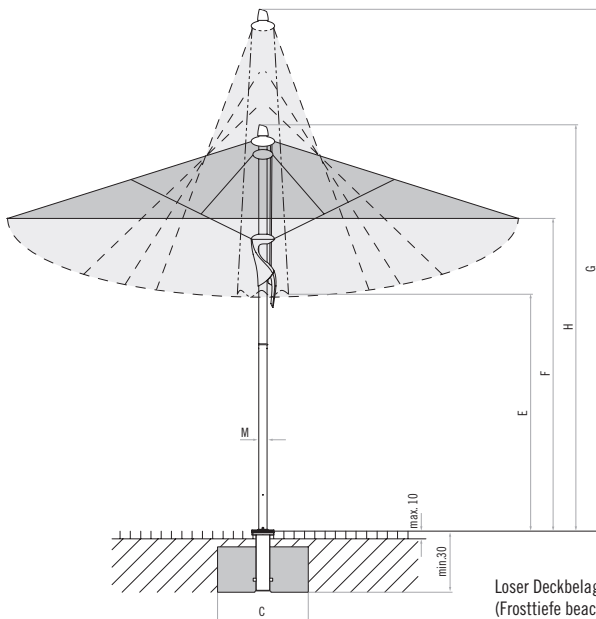

Losser Deckbelag max. 10 cm, Betondicke min. 30 cm  
(Frosttiefe beachten), Wasserabfluss.

# SUNWING® C+ *easy*



**Gestell:** 8-teilig aus Aluminium, mit Kurbelantrieb und integrierter Lenkstange zur komfortablen Verstellung der Dachneigung, beidseitig bis zu 90°. Das Mastprofil ist rund 55 × 2.5 mm, mit abnehmbarer Handkurbel.

**Gestellmaterial:** graphitgrau pulverbeschichtet (RAL 5803 E 90070 A10)

**Gestellform:** rund oder quadratisch

**Schirmbezug:** erhältlich in der Stoffklasse 2 (100 % Polyester ca. 220 g/m²)

**Farben:**

150 Eggshell      151 Ash

**Volant:** nur ohne erhältlich

**Schutzhülle:** im Lieferumfang inbegriffen

**Befestigung:**

SUNWING® C+, © Int. Patents reg.

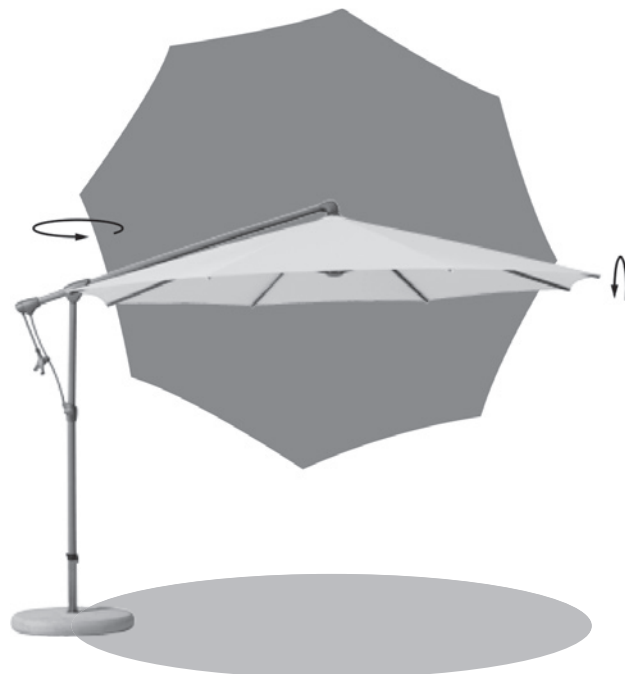

## Sortiment SUNWING® C+ *easy*

	Nenngröße ohne Volant	Anzahl Streben	Stoffklasse 2	Bestellnummer
			Farben 150 / 151	
	cm		UVP MWST inkl.	Gestell graphitgrau
○	Ø 265	8-teilig	465.–	055 00 265 321
	Ø 300	8-teilig	575.–	055 00 300 321
	Ø 330	8-teilig	685.–	055 00 330 321
□	260 × 260	8-teilig	685.–	055 00 261 321

## Zubehör

	Verkaufspreise	Bestellnummer
	UVP MWST inkl.	
<b>Befestigungsart Z (Standrohr Z zwingend notwendig)</b>		
Betonsockel Z, 90 kg, Ø 75 × 11 cm	169.–	350 01 109 523
Standrohr Z, Ø 48 / 55 mm, Stahl verzinkt	79.–	350 01 201 210
<b>Befestigungsart PX (Übergangsrohr PX zwingend notwendig)</b>		
Bodenhülse PX, Stahl verzinkt	99.–	350 01 207 001
Übergangsrohr PX, Ø 48 / 55 mm, Stahl verzinkt	89.–	350 01 206 001
<b>Befestigungsart M4 (Standrohr M4 zwingend notwendig)</b>		
Sockel M4, 120 kg, (für 8 Platten 40 × 40 × 4 cm), 91 × 91 × 11.5 – 15.5 cm, Stahl verzinkt (justier- und nivellierbar) (Preis ohne Betonelemente)	295.–	350 01 108 235
Standrohr M4, Ø 48 / 55 mm, Stahl verzinkt	79.–	350 01 200 035
Bodenhülse M4, Stahl verzinkt	149.–	350 01 226 510
Standrohr M4, Ø 48 / 55 mm, Stahl verzinkt	79.–	350 01 200 035
<b>Platten zu Sockel M4</b>		
Platten-Set, 8 Stück, 40 × 40 × 4 cm, (ca. 110 kg), Beton	149.–	350 01 226 908
<b>Schutzhülle aus beschichtetem, reissfestem Polyestergewebe</b>		
Schutzhülle mit Stab und Reissverschluss	89.–	350 01 609 982
<b>Diverses</b>		
Osyrion 6 Akku-Licht für Stock Ø 30 – 50 mm inkl. Ladegerät mit Eurostecker (Typ C), inkl. 1 Akku	149.–	350 01 557 950
Osyrion 4 Akku-Licht für Stock Ø 30 – 50 mm inkl. Ladegerät mit Eurostecker (Typ C), inkl. 1 Akku	99.–	350 01 557 910
Reserve-Akku, 3.6 V, 2500 mAh (zu Osyrion 4 & 6)	49.–	350 01 557 920
Osyrion 4 & 6 Adapter zu SUNWING® C+, 5 Stk. pro Set	39.–	350 01 557 940

Nenngrösse	Seitenabstand	Mast $\varnothing$	Grundfläche	Kurbelhöhe	Schliesshöhe	Durchgangshöhe	Gesamthöhe	Masthöhe	Auskrägung hinten	Länge Tragarm	Fundament	Mindestgewicht für Sockel	max. zul. Windg. offen
cm	cm	cm	m <sup>2</sup>	cm	cm	cm	cm	cm	cm	cm	cm	kg	km/h (Bft.)
A	AS	M <sup>1</sup>	B	D	E	F	G	M <sup>2</sup>	N	Z	C		
Ø 265	245	5.5	5.0	165	105	200	290	205	70	160	60 × 60	90	30 (5)
Ø 300	280	5.5	6.4	165	85	200	290	205	70	160	60 × 60	90	30 (5)
Ø 330	305	5.5	7.7	165	70	200	290	205	70	160	60 × 60	90	30 (5)
260 × 260	-	5.5	6.8	165	55	200	290	205	70	160	60 × 60	90	30 (5)

Die angegebenen Masse sind gerechnete Mittelwerte und können am Produkt leicht abweichen ( $\pm 2\% \pm 5$  cm).

Die Höhenmasse basieren auf der Bodenhülse PX. Bei den Sockelvarianten weichen diese unerheblich ab.

Bei der Variante mit der Bodenhülse M4 und der Montageplatte M4/M8 reduzieren sich die angegebenen Höhenmasse um 12–13 cm.

Die maximal zulässigen Windgeschwindigkeiten gemäss Tabelle gelten für horizontal gestelltes Schirmteil und erfordern die fixe Verankerung im Boden.

Bei mehreren Schirmen ist ein Mindestabstand von 20 cm zwischen zwei Schirmen, sowie auch zu Wänden einzuhalten.

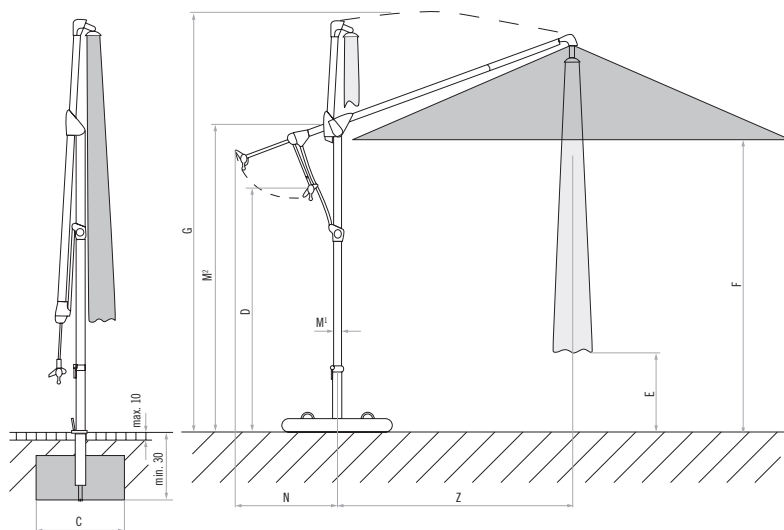
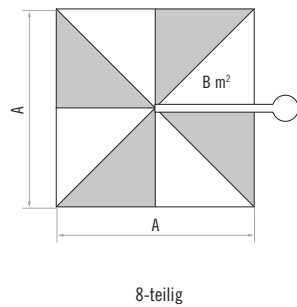
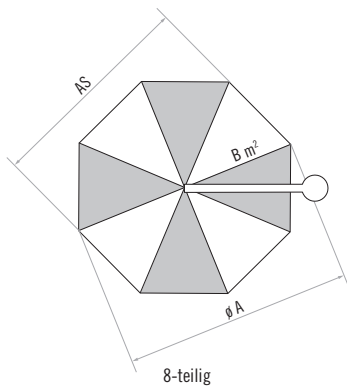

Loser Deckbelag max. 10 cm, Betondecke min. 30 cm  
(Frosttiefe beachten), Wasserabfluss.

# SOMBRANO® S+ easy



<b>Gestell:</b>	8-teilig aus Aluminium mit Kurbelantrieb, beidseitig selbsthemmend und Lenkstange zur komfortablen Verstellung der Dachneigung, beidseitig bis zu 54°. Das Mastprofil ist oval 66 × 95 × 3 mm. Inkl. kugelgelagertem Drehfuss M4, Stahlguss pulverbeschichtet. Mit abnehmbarer Handkurbel.
<b>Gestellmaterial:</b>	graphitgrau pulverbeschichtet (RAL 5803 E 90070 A10)
<b>Gestellform:</b>	rund, rechteckig oder quadratisch
<b>Schirmbezug:</b>	erhältlich in der Stoffklasse 2 (100 % Polyester ca. 220 g/m²)
<b>Farben:</b>	<div style="display: flex; justify-content: space-around; align-items: center;"> <div style="text-align: center;"> <span style="background-color: #f0e68c; border-radius: 50%; padding: 2px 5px;">150</span> Eggshell         </div> <div style="text-align: center;"> <span style="background-color: #808080; border-radius: 50%; padding: 2px 5px;">151</span> Ash         </div> </div>
<b>Volant:</b>	nur ohne erhältlich
<b>Schutzhülle:</b>	im Lieferumfang inbegriffen
<b>Befestigung:</b>	<div style="display: flex; justify-content: space-around;"> </div>

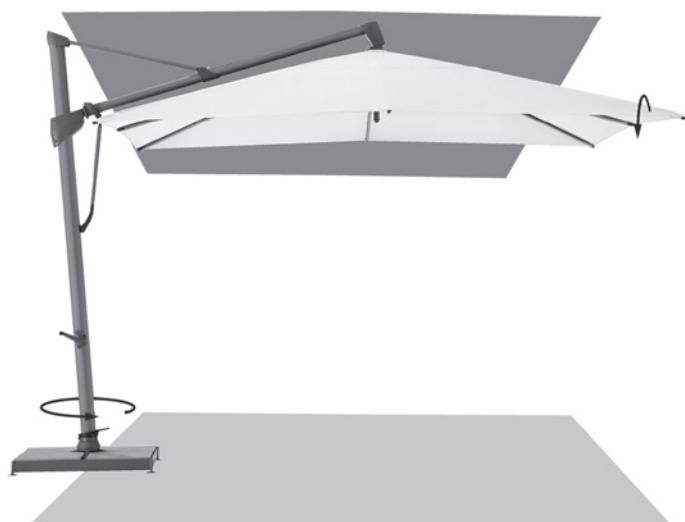

SOMBRANO®, © Int. Patents reg.

## Sortiment SOMBRANO® S+ easy

	Nenngrösse ohne Volant cm	Anzahl Streben	Stoffklasse 2		Bestellnummer Gestell graphitgrau
			Farben 150 / 151	UVP MWST inkl.	
○	∅ 350	8-teilig		1 295.–	085 00 350 321
	∅ 400	8-teilig		1 595.–	085 00 400 321
□	400 × 300	8-teilig		1 695.–	085 00 402 321
□	300 × 300	8-teilig		1 395.–	085 00 310 321
	350 × 350	8-teilig		1 695.–	085 00 351 321

Nenngrösse	Seitenabstand	Mast ∅	Grundfläche	Kurbelhöhe	Schliesshöhe	Durchgangshöhe	Gesamthöhe	Masthöhe	Auskragung hinten	Länge Tragarm	Fundament	Mindestgewicht für Sockel	max. zul. Windg. offen
cm	cm	cm	m²	cm	cm	cm	cm	cm	cm	cm	cm	kg	km/h (Bft.)
A	AS	M¹	B	D	E	F	G	M²	N	Z	C		
∅ 350	325	6.6 × 9.5	8.7	69	90	205	285	275	33	165	60 × 60	120	45 (6)
∅ 400	370	6.6 × 9.5	11.3	69	85	210	300	275	33	185	60 × 60	150	35 (5)
400 × 300	-	6.6 × 9.5	12	69	35	210	300	275	33	185	60 × 60	150	35 (5)
300 × 300	-	6.6 × 9.5	9.0	69	55	215	285	275	33	165	60 × 60	120	45 (6)
350 × 350	-	6.6 × 9.5	12.3	69	40	215	300	275	33	185	60 × 60	150	35 (5)

Die angegebenen Masse sind gerechnete Mittelwerte und können am Produkt leicht abweichen (± 2 % ± 5 cm).

Die Höhenmasse basieren auf der Bodenhülse M4. Beim Sockel M4, 120 kg weichen diese um plus 11.5 cm und beim Sockel M4, 180 kg um plus 15.5 cm ab.

Die maximal zulässigen Windgeschwindigkeiten gemäss Tabelle gelten für horizontal gestelltes Schirmteil und erfordern die fixe Verankerung im Boden.

Bei mehreren Schirmen ist ein Mindestabstand von 20 cm zwischen zwei Schirmen, sowie auch zu Wänden einzuhalten.

## Zubehör

	Verkaufspreise	Bestellnummer
	UVP MWST inkl.	
<b><sup>3</sup> Rollensockel M4 (Gewichte-Set zwingend notwendig)</b>		
<sup>3</sup> Rollensockelrahmen M4, 150kg, 80 × 80 × 14, Stahl verzinkt	925.–	350 01 103 000
<sup>3</sup> Gewichte-Set Decor-Betonguss, 4 Stück 25101104500 (ca. 125kg) zu 350 01 103 000	295.–	350 01 103 100
<b>Befestigungsart M4</b>		
Sockel M4, 120 kg, (für 8 Platten 40 × 40 × 4 cm), 91 × 91 × 11.5 – 15.5 cm, Stahl verzinkt (justier- und nivellierbar) (Preis ohne Betonelemente)	295.–	350 01 108 235
Sockel M4, 180 kg, (für 12 Platten 40 × 40 × 4 cm), 91 × 91 × 15.5 – 19.5 cm, Stahl verzinkt (justier- und nivellierbar) (Preis ohne Betonelemente)	345.–	350 01 108 335
Abdeckung zu Sockel M4, 88 × 88 × 5 cm, Alu gebürstet (Imitat)	195.–	350 01 100 400
Rollen-Set zu Sockel M4 (bis max. 240 kg), Ø 5 cm, H = 5.5 cm, Stahl verzinkt	95.–	350 01 100 500
<sup>3</sup> Granitsockel M4, 120 kg, 90 × 90 × 17 cm, Naturstein mit Rollen	695.–	350 01 109 475
Bodenhülse M4, Stahl verzinkt	149.–	350 01 226 510
Montageplatte M4 / M8, 30 × 30 × 1.5 cm, Stahl verzinkt	225.–	350 01 226 921
Montageplatte M4 spezial, für Aufbauhöhe 50 – 149 mm, Stahl verzinkt	795.–	350 01 226 932
Montageplatte M4 spezial, für Aufbauhöhe 150 – 350 mm, Stahl verzinkt	795.–	350 01 226 930
Montageplatte M4 für Isolationsböden, Aufbauhöhe nach Mass, Edelstahl 1.4301 / 304	Preis auf Anfrage	350 01 229 730
Mauerkonsole M4, Ausladung von 480 mm, Stahl verzinkt	355.–	350 01 229 405
Mauerkonsole M4, Ausladung von 100 mm, Stahl verzinkt	355.–	350 01 229 410
<b>Platten zu Sockel M4</b>		
Platten-Set, 8 Stück, 40 × 40 × 4 cm, (ca. 110 kg), Beton	149.–	350 01 226 908
Platten-Set, 8 Stück, 40 × 40 × 4 cm, (ca. 115 kg), 4 Stück Beton, 4 Stück mit Granitoptik	235.–	350 01 226 909
Platten-Set, 12 Stück, 40 × 40 × 4 cm, (ca. 165 kg), Beton	235.–	350 01 226 907
Platten-Set, 12 Stück, 40 × 40 × 4 cm, (ca. 170 kg), 8 Stück Beton, 4 Stück mit Granitoptik	315.–	350 01 226 906
<b>Schutzhülle aus beschichtetem, reissfestem Polyestergewebe</b>		
Schutzhülle mit Stab und Reissverschluss zu SOMBRANO®, Ø 350, 300 × 300	99.–	350 01 221 492
Schutzhülle mit Stab und Reissverschluss zu SOMBRANO®, Ø 400, 400 × 300, 350 × 350	99.–	350 01 221 502
<b>Diverses</b>		
Osyron 6 Akku-Licht für Stock Ø 30 – 50 mm inkl. Ladegerät mit Eurostecker (Typ C), inkl. 1 Akku	149.–	350 01 557 950
Osyron 4 Akku-Licht für Stock Ø 30 – 50 mm inkl. Ladegerät mit Eurostecker (Typ C), inkl. 1 Akku	99.–	350 01 557 910
Reserve-Akku, 3.6 V, 2500 mAh (zu Osyron 4 & 6)	49.–	350 01 557 920

<sup>3</sup> nur für glatte, fugenlose Oberflächenbeläge geeignet

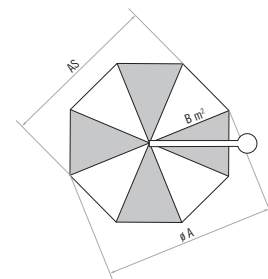
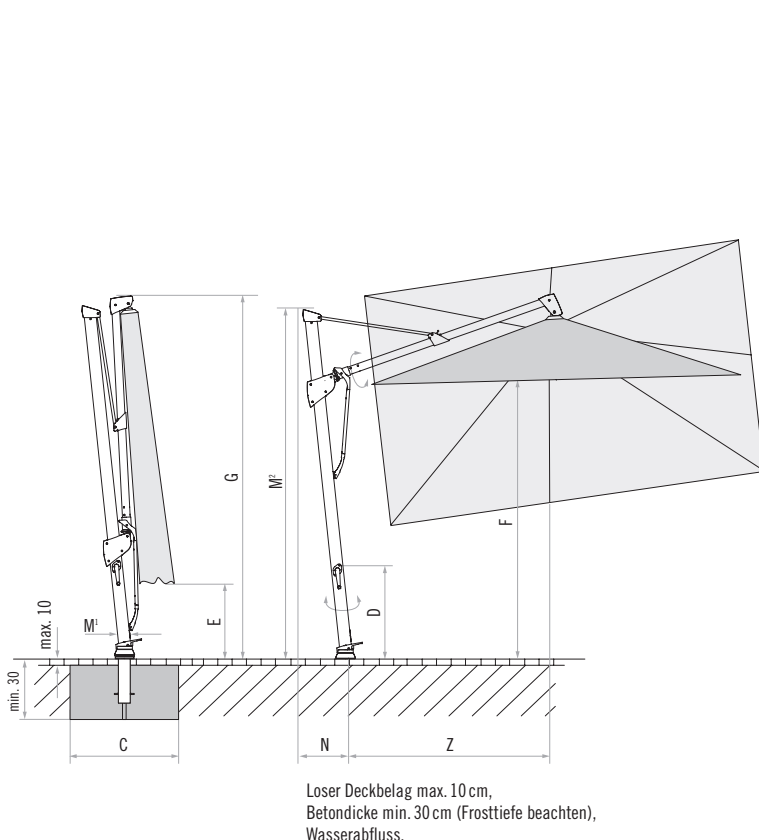

8-teilig

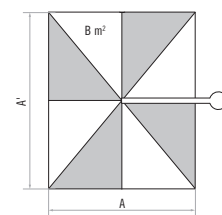

8-teilig

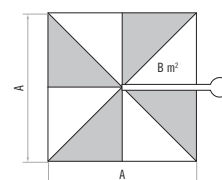

8-teilig







[www.glatz.ch](http://www.glatz.ch)

**Glatz**  
Von der Sonne empfohlen

Bei allen Preisen handelt es sich um unverbindliche, empfohlene Verkaufspreise ohne Liefer- und Montageservice.  
Preise in CHF, gültig vom 01.01.2020 bis 31.12.2020. Preis- und Produktänderungen bleiben vorbehalten.